

EASY DRAW Ver.23 新コマンド・機能拡張のご案内

1.【新機能】寸法線 — 基準

峽部指定時に、文字が重ならないように描画できるようになりました。
また、作図後の基準寸法線に追加の寸法を作図できるようになりました。

基準寸法

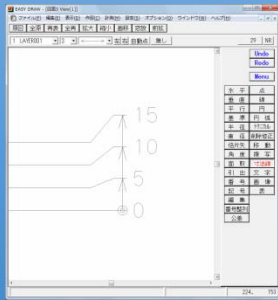
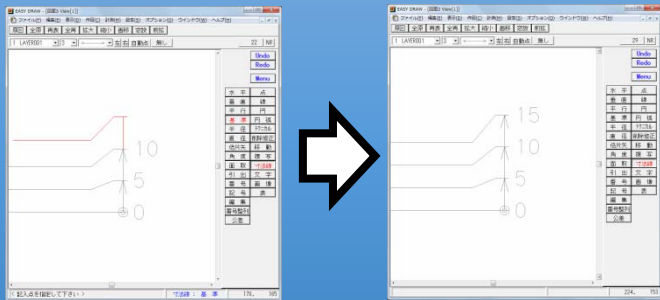

基準寸法線の追加

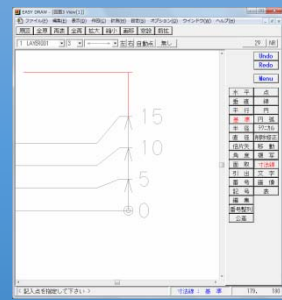
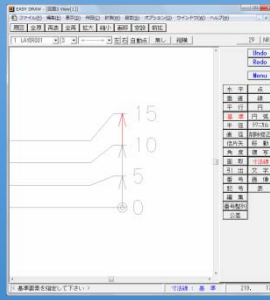

2.【新機能】寸法線 — 編集

寸法線の編集で基準寸法線の編集ができるようになりました。

寸法変更-基準寸法

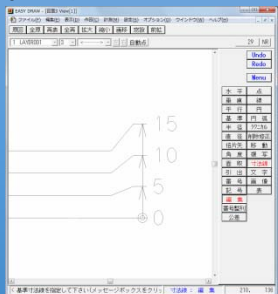
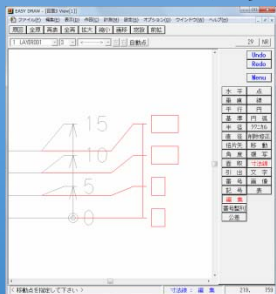

寸法変更-基準寸法

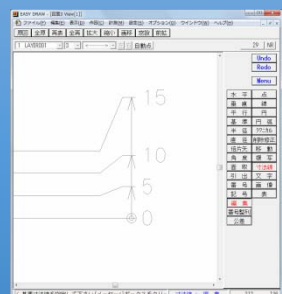
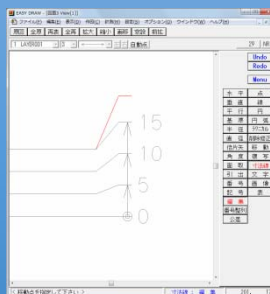

寸法組換-伸縮

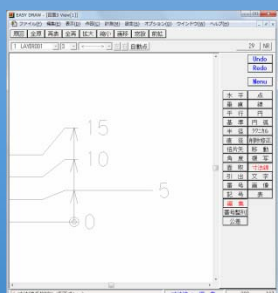
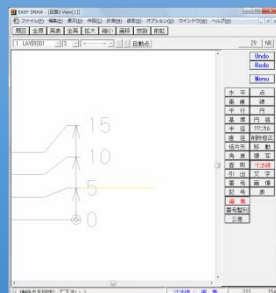

値編集-細部引出し

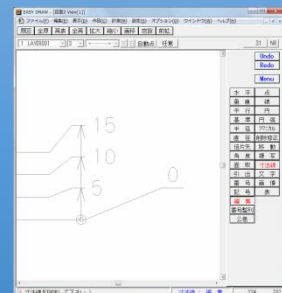
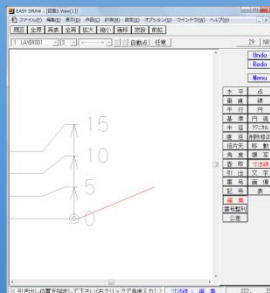

3.【新機能】寸法線編集 — 移動整列

寸法線を指定の位置に整列することができるようになりました。

整列

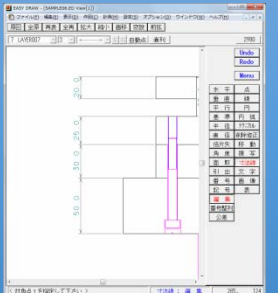
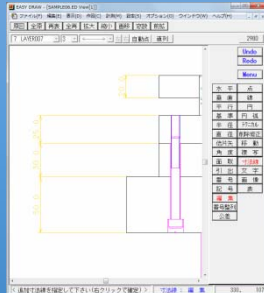

整列

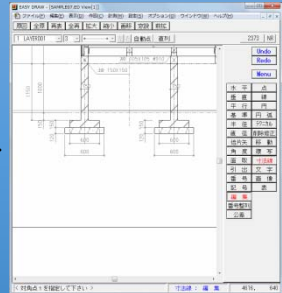
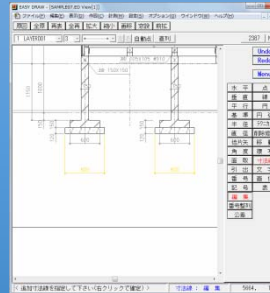

4.【新機能】寸法線 — 単独結合

寸法線の結合と結合の解除ができるようになりました。

5. 【新コマンド】 [表]－[挿入]

エクセルの表を線、文字要素にして、図面上に配置できます。

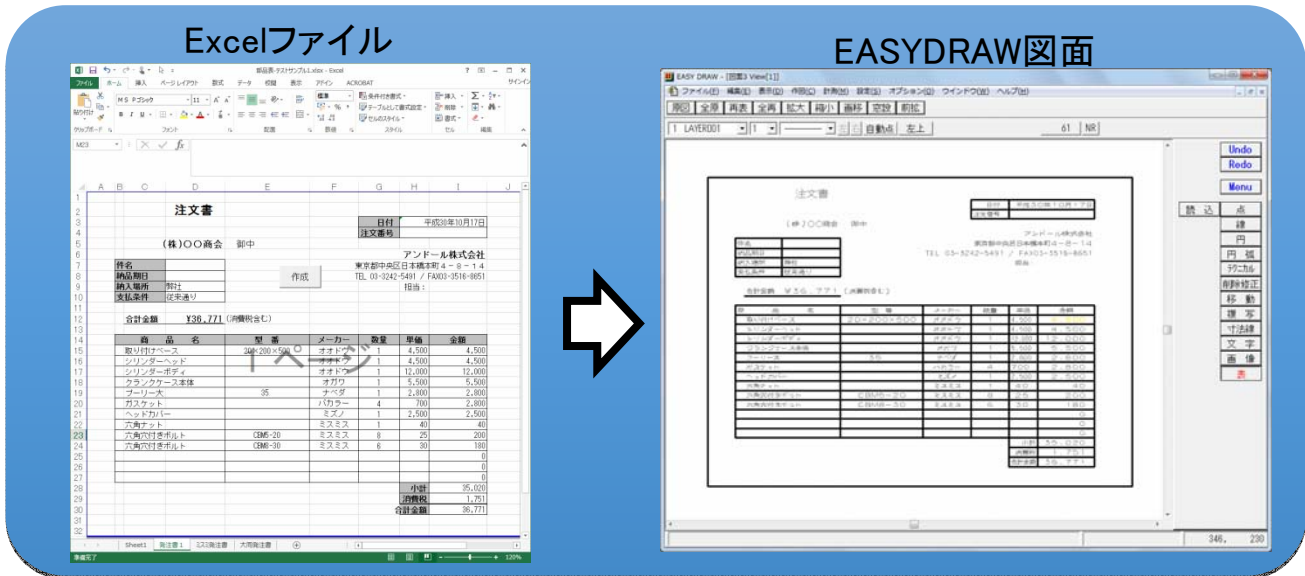

6. 【新機能】 [ファイル]－[図面登録]

PDFファイルに登録する際に、出力サイズを指定できるようにしました。

また、線ピッチを反映できるようにしました。

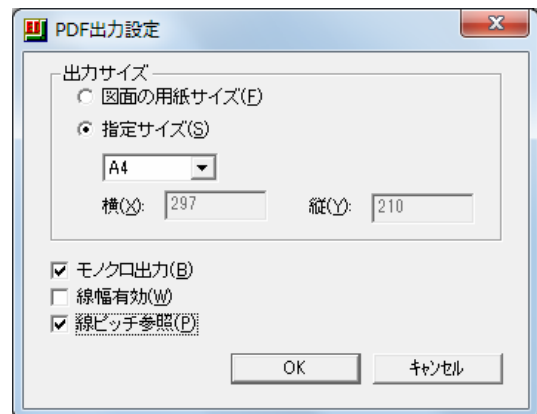

7. 【新機能】 [ファイル]－[図面情報]

図面情報を[ファイル]メニューから確認、入力できるようにしました。



8. 【新機能】 ショートカットメニュー

グループングマスクの設定をショートカットメニューから指定できるようにしました。



9. 【新機能】 [テクニカル]－[部品解除]

メッセージボックスをクリックすることで、部品をまとめて解除できるようにしました。

10. 【新機能】 [削除修正]－[面取り]

面幅を指定して面取りができるようにしました。

11.【オプション】 画像変換アプリケーション

- ①複数図面をPDF1ファイルにまとめる機能を追加しました。
- ②PDF・画像に変換する際に、線ピッチを反映できるようにしました。
- ③リスト上の複数ファイルを一度に削除できるようにしました。

12.【新オプション】 加工図支援アプリケーション

加工図や治具設計図用に特化したコマンドを集めたオプションです。

円座標一覧

穴径毎に一覧表を作成するコマンドです。
意図する穴径だけを一覧表にする事も可能です。

番号	X座標	Y座標
A1	-330.0	-110.0
A2	-330.0	0.0
A3	-330.0	110.0
A4	-280.0	-30.0
A5	-280.0	160.0
A6	-260.0	-180.0
A7	-245.0	-120.0
A8	-245.0	70.0
A9	-180.0	-110.0
A10	-180.0	110.0
A11	180.0	-110.0
A12	180.0	110.0
A13	250.0	-120.0
A14	260.0	-180.0
A15	260.0	0.0
A16	260.0	180.0



円座標寸法

円中心座標から一括で基準寸法を作図します。
寸法文字も重ならないように避けます。

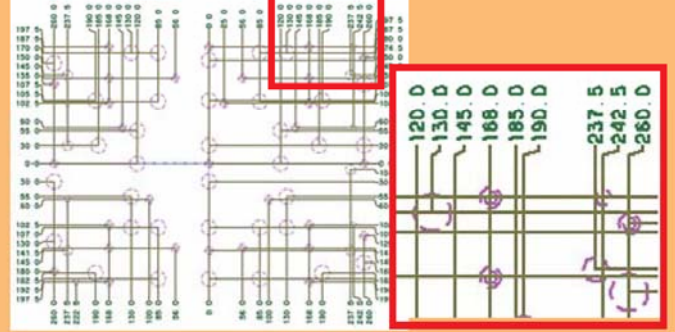

☆その他の強化内容☆

- ◇円直行座標 円中心座標または直径寸法を一括作図します。
- ◇点座標寸法 点座標を一括で基準寸法を作図します。
- ◇点直行座標 円中心座標または直径寸法を一括作図します。
- ◇図形補正 端点接続・座標補正・角度補正・全円補正機能があります。
- ◇コーナー逃がし ポケット加工のコーナーの逃がしを作成します。
- ◇穴編集・穴移動複写 指定した穴径に対して属性変更・削除・穴追加や移動・複写が可能です。